



We strive to ensure that our products are of the highest quality and free of manufacturing defects or missing parts. However, if you have any problems with your new product,

DO NOT RETURN IT TO THE STORE,

please contact us toll free @:

1-866-556-2757

FAX: 1-866-873-3531

pooltables@escaladesports.com

Or write to:

Escalade Sports

Customer Service Department

P.O. Box 889

Evansville IN 47706

Please visit our Web site at:

www.escaladesports.com

Please have your model number when inquiring about parts.

When contacting Escalade Sports please provide your model number, date code (if applicable) and part number if requesting a replacement part. These numbers are located on the product, packaging, and this owners manual.

Your Model Number **P1253W**

Date Code **2-P1253W-** **-WJ**

Purchase Date _____

PLEASE RETAIN THIS INSTRUCTION MANUAL FOR FUTURE REFERENCE

**IMPORTANT! READ EACH STEP
IN THIS MANUAL BEFORE YOU
BEGIN THE ASSEMBLY.**

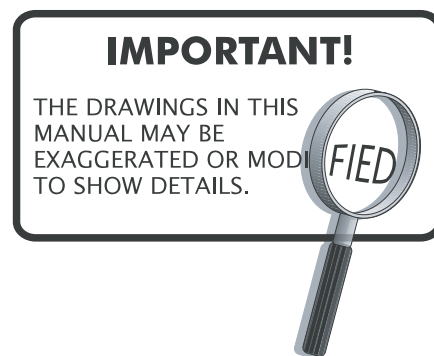

TWO ADULTS ARE REQUIRED TO ASSEMBLE THIS MIZERAK DYNASTY 6.5FT POOL TABLE

Tools Required:

Allen Wrench T1 and Wrench T2 Included with the Hardware Kit
Furniture Polish and Cloth

An electric screwdriver is helpful in assembly. However, please set at low torque and use extreme caution with an electric screwdriver because you could overtighten the hardware and strip the screws.

Assembly Tips

Make sure you understand the following tips before you begin to assemble your pool table.

1. Start all bolts by hand before tightening.
2. Some drawings or images in this manual may not look exactly like your product. Please read and understand the text before starting each assembly step.



ATTENTION:

**READ AND FOLLOW ALL ASSEMBLY, OPERATION, AND
SAFETY INSTRUCTIONS CAREFULLY. AT LEAST TWO
ADULTS ARE NEEDED TO PUT THIS POOL TABLE
TOGETHER.**

HARDWARE IDENTIFIER

(To Scale)

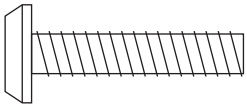

H1 - M6 x 28mm
Allen Head Bolt (8)

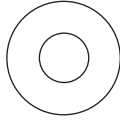

H2 - 6 x 15 mm
Flat Washer (8)

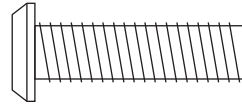

H3 - M8 x 28mm
Allen Head Bolt (12)

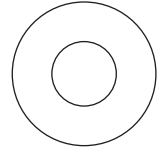

H4 - 8.5 x 19mm
Flat Washer(12)



H5 - M4 Lock
Nut (12)

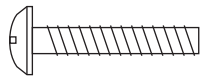

H6 - 4 x 22mm Phillips
Round Head Bolt (12)

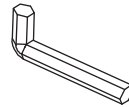

(Not to Scale)
T1 - Allen Wrench(1)



(Not to Scale)
T2 - Wrench(1)

PARTS IDENTIFIER

(Not To Scale)

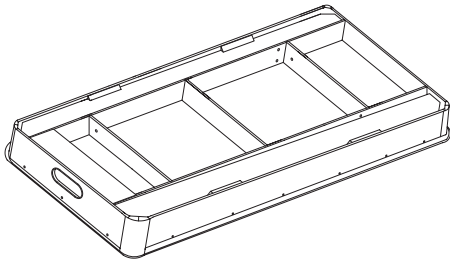

P1-Pool Table
Cabinet(1)



P2-Right Leg(2)



P3-Left Leg(2)

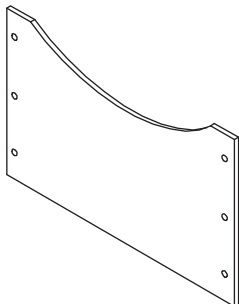

P4-End Leg Panel(2)

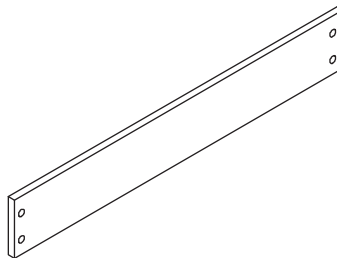

P5-Side Leg Panel(2)

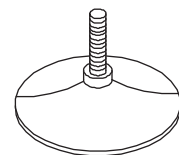

P6-Leg Leveler(4)

ACCESSORIES IDENTIFIER

(Not To Scale)

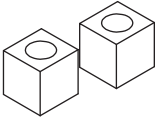

A1-Cue Chalk(2)

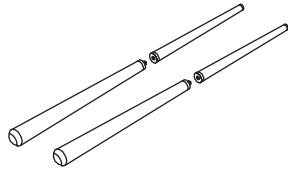

A2-Cue Stick(2)

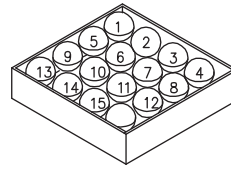

A3-Billiard
Ball Set(1)

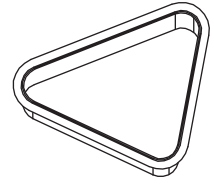

A4-Triangle(1)

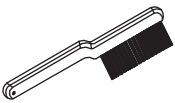

A5-Playfield
Cloth Brush (1)



PARTS REQUIRED:

- 12 pcs - **H3** Allen Head Bolt
- 12 pcs - **H4** Flat Washer
- 2 pcs - **P2** Right Leg
- 2 pcs - **P3** Left Leg
- 4 pcs - **P6** Leg Leveler
- 1 pc - **T1** Allen Wrench

STEP 1:

To assemble this table, leave the **P1** Pool Table Cabinet face down in the carton lid. As shown in **Figure 1**, attach the **P2** Right Legs and **P3** Left Legs on the inside of the frame with **H3** Allen Head Bolts and **H4** Flat Washers. Use the **T1** Wrench to tighten the bolts. Thread the **P6** Leg Levelers into the bottom of each leg.

NOTE:

Install legs exactly as per **Figure 1** for correct **P4** End Leg Panel assembly.

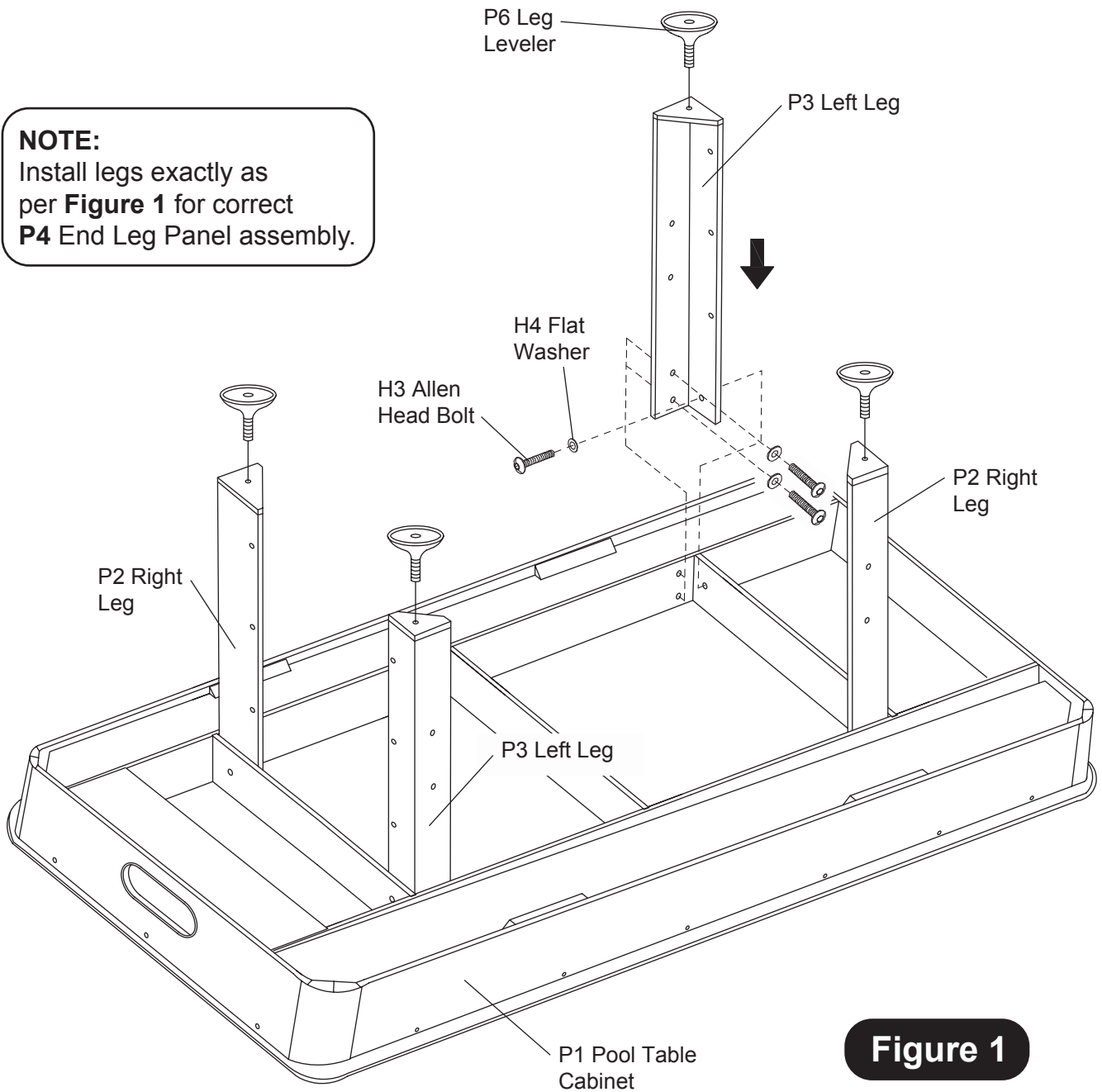

Figure 1

PARTS REQUIRED:

8 pcs - H1 Allen Head Bolt	2 pcs - P4 End Leg Panel
8 pcs - H2 Flat Washer	2 pcs - P5 Side Leg Panel
12 pcs - H5 Lock Nut	1 pc - T1 Allen Wrench
12 pcs - H6 Phillips Round Head Bolt	1 pc - T2 Wrench

STEP 2:

With the help of another adult, attach **P4** End Leg Panels as shown using **H6** Phillips Round Head Bolt and **H5** Nuts. Use the Phillips Screwdriver and **T2** Wrench to tighten the screws and nuts. Attach **P5** Side Leg Panels as shown using **H1** Allen Head Bolts and **H2** Flat Washers. Use the **T1** Wrench to tighten the bolts.

! ATTENTION:

THIS STEP REQUIRES FOUR OR MORE ADULTS.

VERY CAREFULLY TURN THE TABLE OVER AND SET IT ON ITS LEGS. BE CAREFUL. THE TABLE IS VERY HEAVY.

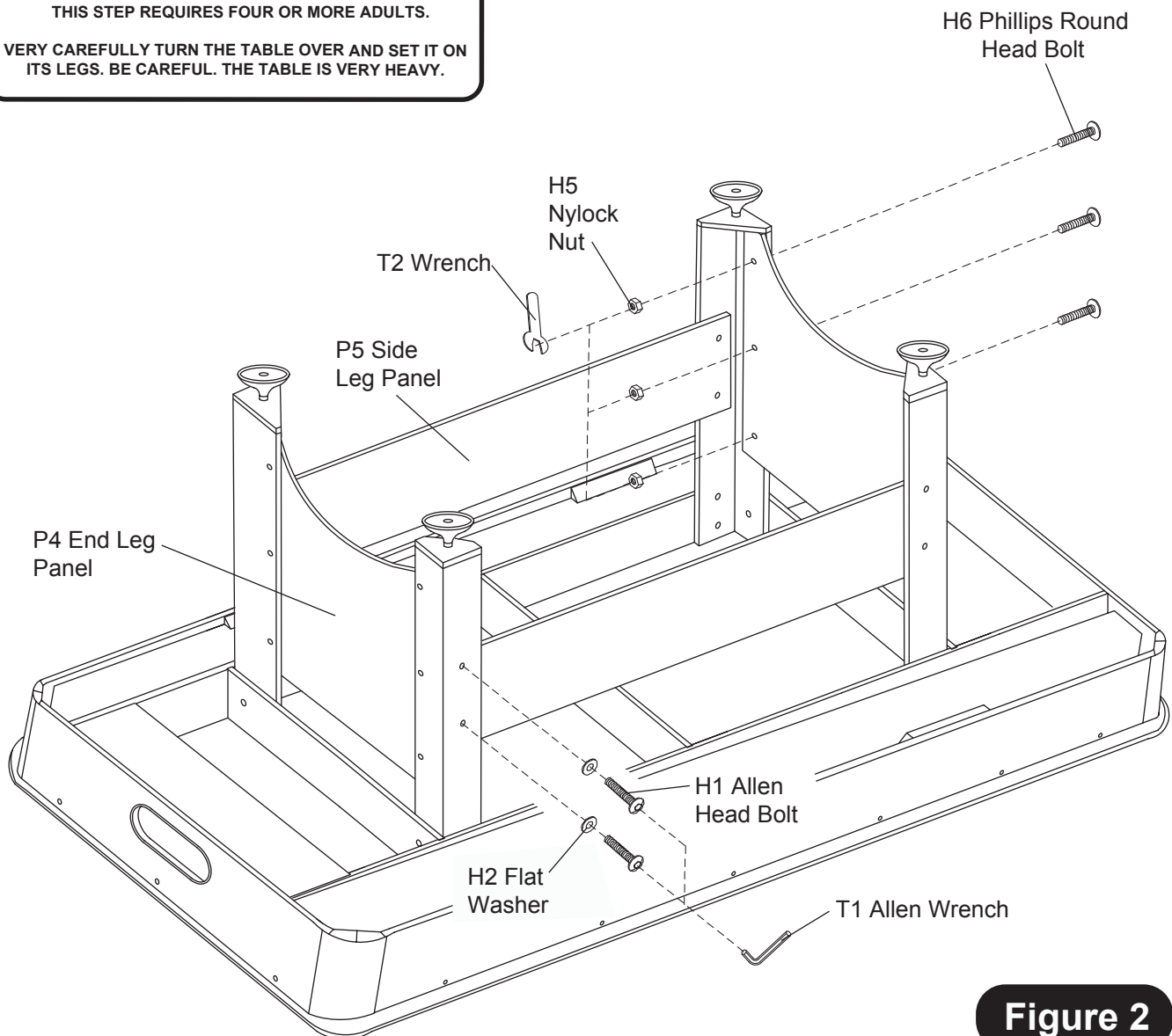

Figure 2

Lastly, using a carpenter's level adjust the **P6** Leg Levelers to properly level the pool table.

Congratulations! You have now assembled your pool table. Please note the Care and Use instructions below to insure many years of trouble free use of your pool table.

CARE AND USE OF YOUR TABLE

1. Use spray furniture polish to clean all exterior surfaces of your pool table.
2. Use the table brush provided to clean the cloth on the table.
3. This product is intended for **INDOOR** use only.
4. **DO NOT** sit, climb or lean on the table.
5. **DO NOT** drag the table when moving it. This will damage the legs.
6. **DO NOT** set drinks on the table.
7. The purchase of a pool table cover will both protect and help keep clean the entire top of the pool table.

PRODUCT PARTS LISTS

Part#	Description	Qty	Part#	Description	Qty
01253WJH1	M6 x 28mm Allen Head Bolt	8	01253WJP3	Left Leg	2
01253WJH2	6 x 15mm Flat Washer	8	01253WJP4	End Leg Panel	2
01253WJH3	M8 x 28mm Allen Head Bolt	12	01253WJP5	Side Leg Panel	2
01253WJH4	8.5 x 19mm Flat Washer	12	01253WJP6	Leg Leveler	4
01253WJH5	M4 Lock Nut	12	01253WJA1	Chalk	2
01253WJH6	4 x 22mm Phillips Round Head Bolt	12	01253WJA2	Cue Stick	2
01253WJT1	Allen Wrench	1	01253WJA3	Ball Set	1
01253WJT2	Wrench	1	01253WJA4	Triangle	1
01253WJP1	Pool Table Cabinet	1	01253WJA5	Brush	1
01253WJP2	Right Leg	2	01253WJK1	Hardware Kit	1
			01253WJM1	Manual	1

90 DAY LIMITED WARRANTY

This customer warranty extends to the original owner, on the purchase of any ESCALADE SPORTS Product (hereinafter referred as the "Product").

WARRANTY DURATION: This Product is warranted to the original owner, for a period of 90 days from the original purchase.

WARRANTY COVERAGE: ESCALADE SPORTS warrants to the original owner, this product to be free from defects in material and workmanship when used for the intended purpose under normal use and conditions. THIS WARRANTY IS VOID IF THE PRODUCT HAS BEEN DAMAGED BY ACCIDENT, UNREASONABLE USE, NEGLIGENCE, IMPROPER SERVICE, FAILURE TO FOLLOW INSTRUCTIONS PROVIDED WITH THE PRODUCT OR OTHER CAUSES NOT ARISING OUT OF DEFECTS IN MATERIAL AND WORKMANSHIP.

WARRANTY REPLACEMENT: During the above 90 day warranty period, ESCALADE SPORTS shall provide replacement components or replace with a comparable product at our choosing. If product is defective under normal use and proper care, please contact our Customer Service Dept.

1-866-556-2757 / Customer Service Dept.

Or Write us at:

Escalade® Sports, Inc. - P.O. Box 889, Evansville, IN 47706

Attn: Customer Service Dept.

Or E-mail us at:

customerservice@escaladesports.com

Other than shipping requirements no charge will be made for such replacement of in-warranty Products.

WARRANTY DISCLAIMERS: ANY IMPLIED WARRANTIES ARISING OUT OF THIS SALE, INCLUDING BUT NOT LIMITED TO THE IMPLIED WARRANTIES OF MERCHANTABILITY AND FITNESS FOR A PARTICULAR PURPOSE, ARE LIMITED IN DURATION TO THE ABOVE 90 DAY PERIOD. ESCALADE SPORTS SHALL NOT BE LIABLE FOR LOSS OF USE OF THE PRODUCT OR OTHER CONSEQUENTIAL OR INCIDENTAL COSTS, EXPENSES OR DAMAGES INCURRED BY THE CONSUMER OF ANY OTHER USE.

Some states do not allow the exclusion or limitation of implied warranties or consequential or incidental damages, so the above limitations or exclusions may not apply to you.

LEGAL REMEDIES: This warranty gives you specific legal rights and you may also have other rights which may vary from state to state.



Nosotros tratamos de asegurarnos que nuestros productos sean de la más alta calidad y libre de problemas, como defectos de fabricación ó partes incompletas. Sin embargo, Si usted tiene algún problema con su producto, por favor

NO LO REGRESE A LA TIENDA

pongase en contacto con nosotros llamando gratis al:

1-866-556-2757

FAX: 1-866-873-3531

pooltables@escaladesports.com

O escriba a:

EscaladeSports

Departamento de Atención al

Cliente

P.O.Bo x 889

Evansville IN 47706

Visite nuestro sitio Web en:

www.escaladesports.com

Por favor tenga el número de modelo cuando solicite partes.

Al contactar a Escalade Sports, por favor incluya su número de modelo, código de fecha (si lo hubiera) y el número de parte en caso de solicitar una parte. Estos números se ubican en el producto, el empaque y en el manual del usuario.

Número de modelo: **P1253W**

Código de fecha: **2-P1253W-** **-WJ**

Fecha de Compra: _____

CONSERVE ESTE MANUAL DE INSTRUCCIONES PARA REFERENCIA.

IMPORTANTE! LEA TODOS LOS PASOS DE ESTE MANUAL ANTES DE COMENZAR A ARMAR.

IMPORTANTE!

LOS DIBUJOS DE ESTE MANUAL PUEDEN HABERSE EXAGERADO O MODIFICADO PARA MOSTRAR LOS DETALLES.



SE REQUIEREN DOS (2) ADULTOS PARA ENSAMBLAR, ESTA MESA.

Herramientas necesarias:

Llave T2 y Llave Allen T1 están incluidas.

Abrillantador para muebles y un paño

Consejos de ensamblamiento

Asegúrese de que comprende los siguientes consejos antes de comenzar a armar la mesa.

1. Coloque todos los tornillos manualmente antes de apretarlos.
2. Algunos dibujos o imágenes de este manual puede que no se vean exactamente igual a su producto. Asegúrese de leer y comprender el texto antes de comenzar cada paso.



PRECAUCIÓN:

**LEA Y SIGA LAS INSTRUCCIONES DE ENSAMBLAR
FUNCIONAMIENTO Y SEGURIDAD ATENTAMENTE.
SE REQUIEREN POR LO MENOS DOS ADULTOS
PARA ARMAR ESTA MESA**

IDENTIFICADOR DE TORNILLOS (A escala)

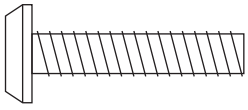

H1-M6 x 28mm
Tornillo Allen (8)

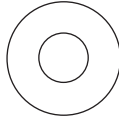

H2- 6 x 15 mm
Rondana (8)

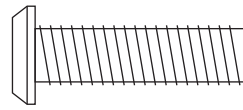

H3-M8 x 28mm
Tornillo Allen (12)

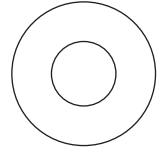

H4 - 8.5 x 19mm
Rondana (12)



H5-M4
Tuerca de Seguridad (12)

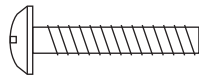

H6- 4 x 22 mm
Tornillo Phillips
(12)

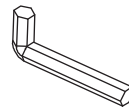

(No a Escala)
T1 - Llave Allen (1)



(No a Escala)
T2 - Llave (1)

IDENTIFICADOR DE LAS PARTES (No a Escala)

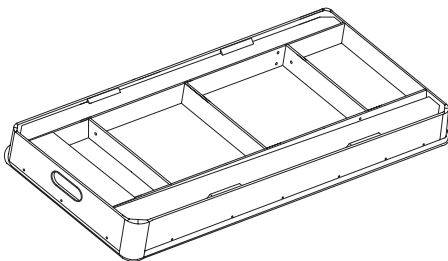

P1- Mesa de Billar (1)

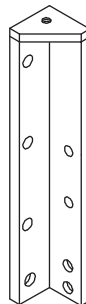

P2- Pata (Derecha)
(2)



P3- Pata (Izquierda)
(2)

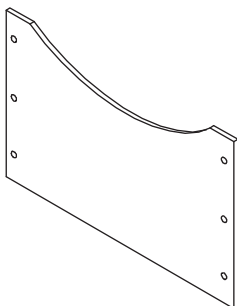

P4- Panel del extremo
de la Pata (2)

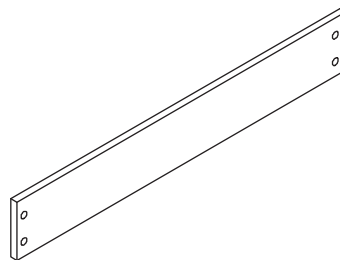

P5- Panel Lateral de la
Pata (2)

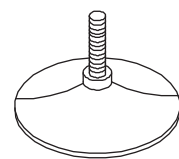

P6 - Nivelador (4)

IDENTIFICADOR DE ACCESORIOS (No a Escala)

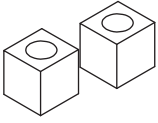

A1 - Tiza de Billar
(2)

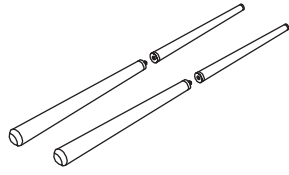

A2 - Taco de Billar
(2)

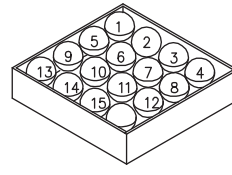

A3 - Bolas de
Billar (1 set)

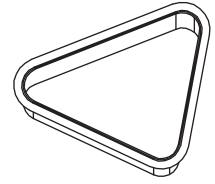

A4 - Triangulo
(1)

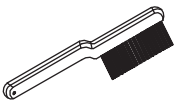

(No a Escala)

A5 - Cepillo (1)

PARTES REQUERIDAS

- 12 pzs - H3 Tornillo Allen
- 12 pzs - H4 Rondana
- 2 pzs - P2 Pata (Derecha)
- 2 pzs - P3 Pata (Izquierda)
- 4 pzs - P6 Nivelador
- 1 pz - T1 Llave Allen

PASO 1:

Para ensamblar esta Mesa, deje la Mesa **P1** boca abajo sobre la caja de cartón. Como se muestra en la **Figura 1**. Instale las Patas (Derechas) **P2** y las Patas (Izquierdas) **P3** al interior de la estructura de la Mesa con los Tornillos Allen **H3** y las Rondanas **H4**. Use la Llave Allen **T1** para apretar los tornillos. Atornille los Niveladores en cada pata como se muestra.

NOTA:

PARA LA INSTALACIÓN CORRECTA
ASEGURESE DE ASEMBLAR LAS **PATAS**,
EXACTAMENTE COMO SE INDICA EN LA
FIGURA 1.



Figura 1

PARTES REQUERIDAS

8 pzas - H1 Tornillo Allen	2 pzas - P4 Panel del Extremo
8 pzas - H2 Rondana	2 pzas - P5 Panel Lateral
12 pzas - H5 Tuerca de Seguridad	1 pz - T1 Llave Allen
12 pzas - H6 Tornillo Phillips	1 pz - T2 Llave

PASO 1:

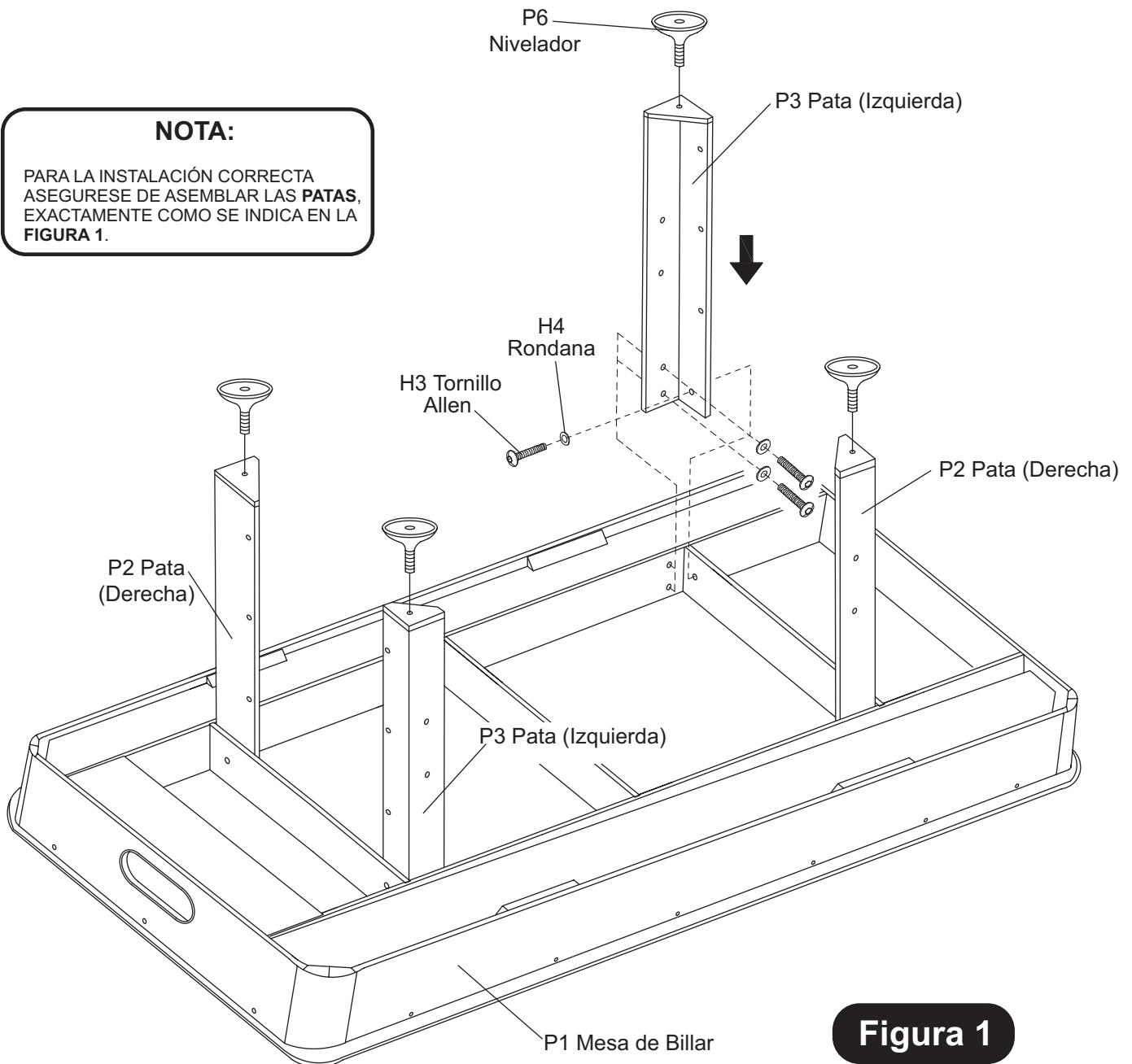
Con la ayuda de otro adulto, coloque los paneles del extremo **P4**, como se muestra, utilizando los tornillos Phillips **H6** y las tuercas **H5**. Utilice un destornillador Phillips y la llave **T2** para apretar los tornillos y las tuercas. Coloque los paneles laterales **P5** como se muestra, utilizando los tornillos Allen **H1** y las rondanas **H2**. Utilice la llave **T1** para apretar los tornillos.

! ADVERTENCIA

ESTE PASO REQUIERE DE CUATRO O MAS ADULTOS.

CON MUCHO CUIDADO VOLTEE LA MESA SOBRE SUS PATAS. TENGA MUCHO CUIDADO PORQUE LA MESA ESTA MUY PESADA.



Figura 2

Por último, con un nivel de carpintero ajuste los niveladores **P6** para que la Mesa de Billar quede nivelada correctamente.

Felicidades! Ahora ya ha terminado de ensamblar su mesa de billar. Por favor, Siga las instrucciones del uso y el cuidado de su mesa abajo mencionadas, para garantizar muchos años sin problemas en el juego de su mesa.

CUIDADO Y USO DE SU MESA

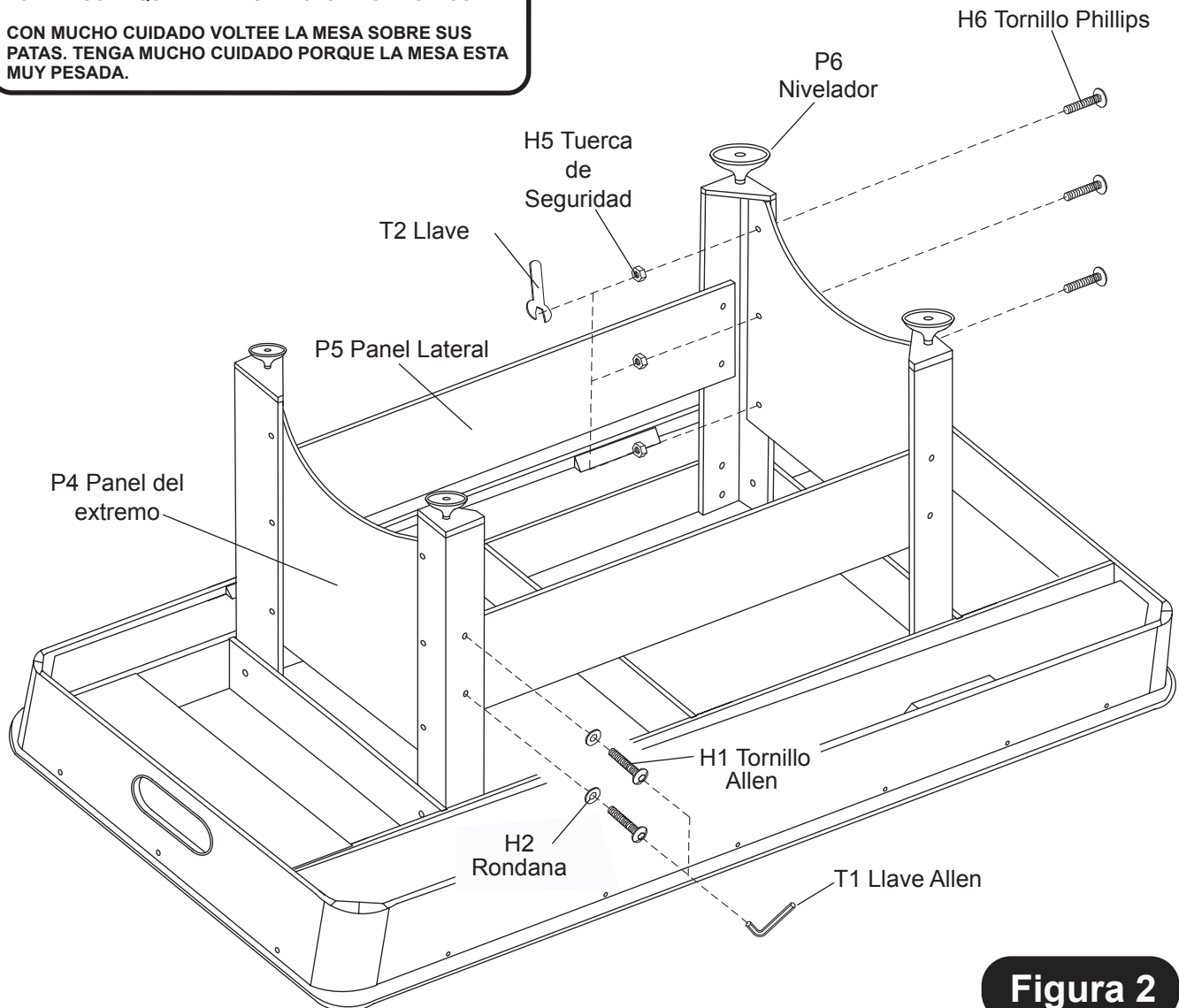
1. Use spray abrillantador de muebles para limpiar todas las superficies exteriores de su mesa de billar.
2. Utilice el cepillo proporcionado para limpiar la tela de la mesa.
3. Este producto está diseñado para su uso en **INTERIORES** exclusivamente.
4. **NO** sentarse, subirse, apoyarse sobre la mesa o ni se recargue en la mesa.
5. **NO** arrastre la mesa para moverla. Si lo hace se dañará las patas.
6. **NO** ponga bebidas sobre la mesa.
7. La compra de una cubierta para la mesa, le ayudará a proteger y mantener limpia la superficie de la mesa de billar.

LISTA DE PARTES

# de Clave	Descripción	Cant.	# de Clave	Descripción	Cant.
01253WJH1	M6 x 28mm Tornillo Allen	8	01253WJP3	Pata (Izquierda)	2
01253WJH2	6 x 15mm Rondana	8	01253WJP4	Panel del Extremo	2
01253WJH3	M8 x 28mm Tornillo Allen	12	01253WJP5	Panel Lateral	2
01253WJH4	8.5 x 19mm Rondana	12	01253WJP6	Nivelador	4
01253WJH5	M4 Tuerca de Seguridad	12	01253WJA1	Tiza de Billar	2
01253WJH6	4 x 25mm Tornillo Phillips	12	01253WJA2	Taco de Billar	2
01253WJT1	Llave Allen	1	01253WJA3	Set de Bolas de Billar	1
01253WJT2	Llave	1	01253WJA4	Triangulo	1
01253WJP1	Mesa de Billar	1	01253WJA5	Cepillo	1
01253WJP2	Pata (Derecha)	2	01253WJK1	Set de Tornillos	1
			01253WJM1	Manual	1

GARANTÍA LIMITADA POR 90 DÍAS

Esta garantía es aplicable para consumidores de la compra original de cualquier producto ESCALADE® SPORTS (en adelante denominado el "Producto").

DURACIÓN DE LA GARANTÍA: Se garantiza este Producto al comprador original por un período de (90) días a partir de la fecha de compra.

COBERTURA DE LA GARANTÍA: ESCALADE SPORTS le garantiza al comprador original que cualquier producto de su fabricación está libre de defectos en los materiales y fabricación cuando se lo utiliza para el propósito establecido, bajo condiciones normales de uso. ESTA GARANTÍA NO TIENE VALIDEZ SI EL PRODUCTO SE HA DETERIORADO POR ACCIDENTE, USO INDEBIDO, NEGLIGENCIA, MANTENIMIENTO INCORRECTO, NO SEGUIR LAS INSTRUCCIONES QUE VIENEN CON EL PRODUCTO U OTRAS CAUSAS NO RELACIONADAS CON DEFECTOS EN LOS MATERIALES O FABRICACIÓN.

APLICACIÓN DE LA GARANTÍA: Durante el período de garantía de (90) días, ESCALADE SPORTS reparará o reemplazará con otro similar, todo modelo o Producto o componente que resulte defectuoso bajo condiciones normales de uso y cuidado, cuando nuestra inspección demuestre que a nuestra satisfacción el mismo realmente es defectuoso; sírvase contactar a nuestro Departamento de Garantía.

1-866-556-2757 / Departamento de Garantía (Warranty Dept.)

escribanos a:

Escalade® Sports, Inc. - P.O. Box 889, Evansville, IN 47706 - Attn: Warranty Dept.

por correo electrónico a:

Customerservice@escaladesports.com

Fuera de los gastos de envío, no se impondrá cargo alguno por la reparación o reemplazo de los productos en garantía. ESCALADE® SPORTS recomienda asegurar los Productos por su valor antes del envío.

LIMITACIÓN DE LA GARANTÍA: TODA GARANTÍA ORIGINADA EN ESTA VENTA, INCLUYENDO EN FORMA NO TAXATIVA, LAS GARANTÍAS IMPLÍCITAS DE COMERCIALIZACIÓN Y APTITUD PARA UN FIN ESPECÍFICO, TENDRÁ VIGENCIA POR UN PLAZO DE (90) DÍAS. ESCALADE® SPORTS NO SERÁ RESPONSABLE POR LA PÉRDIDA DE USO DEL PRODUCTO U OTROS COSTOS INCIDENTALES O RELACIONADOS, PERJUICIOS O PERDIDAS GENERADAS POR EL CONSUMIDOR ANTE CUALQUIER OTRO USO.

Algunos estados no permiten la exclusión o limitación de las garantías implícitas o daños incidentales o conexos, de modo que las limitaciones que anteceden pueden no ser aplicables en su caso.

RECURSOS LEGALES: Esta garantía le otorga algunos derechos específicos además de otros derechos que varían según el estado.