

# Notice de montage

## Baby-foot PRO II

NE CONVIENT PAS AUX ENFANTS DE MOINS DE 3 ANS  
(présence de pièces pouvant être ingérées)

DECONSEILLE AUX ENFANTS DE MOINS DE 7 ANS.

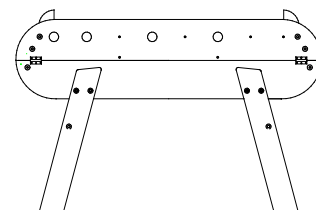
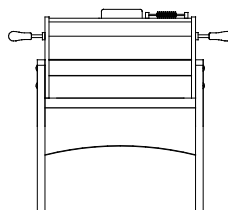

Suivre scrupuleusement les indications ci-après.

| réf | désignation | qté | réf | désignation | qté |
|-----|-------------|-----|-----|-------------|-----|
| A   |             | 8   | H   |             | 8   |
| B   |             | 8   | I   |             | 4   |
| C   |             | 2   | J   |             | 2   |
| D   |             | 2   | K   |             | 20  |
| E   |             | 8   | L   |             | 4   |
| F   |             | 2   | M   |             | 4   |
| G   |             | 8   | N   |             | 4   |
|     |             |     | O   |             | 4   |

### 1 - Fixation des pieds et des traverses :

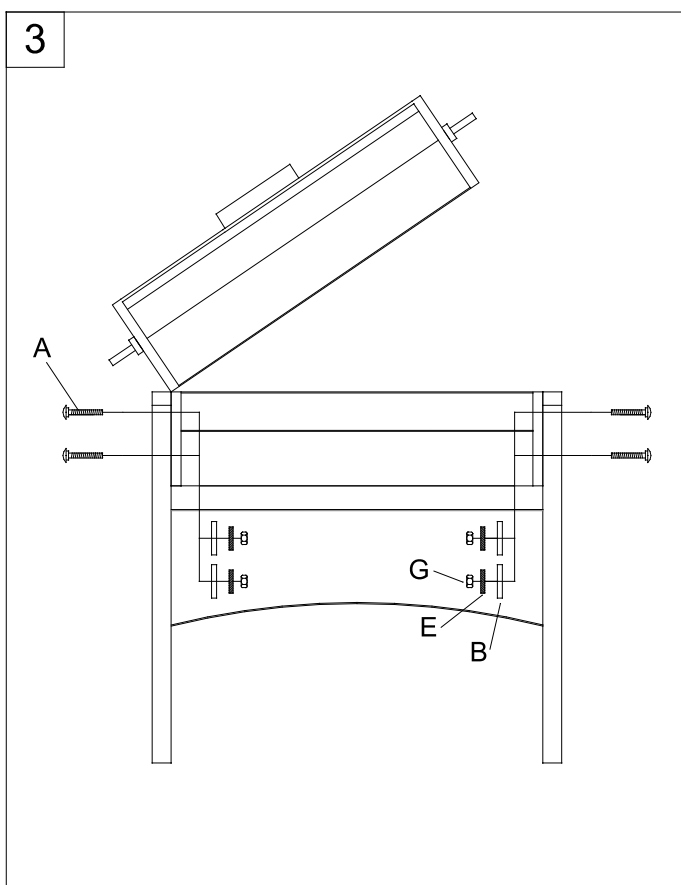
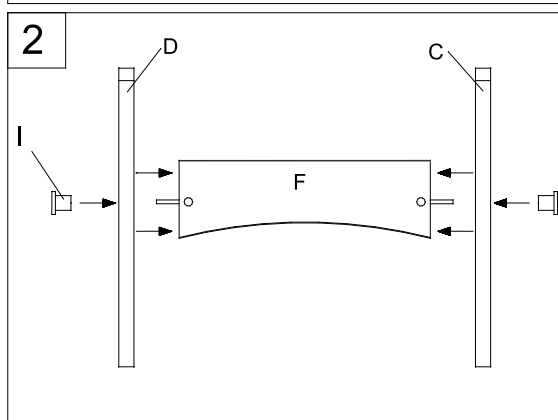
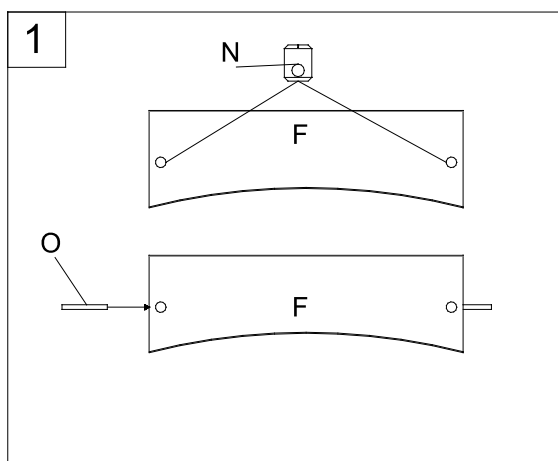

## 2 - Montage des poignées :

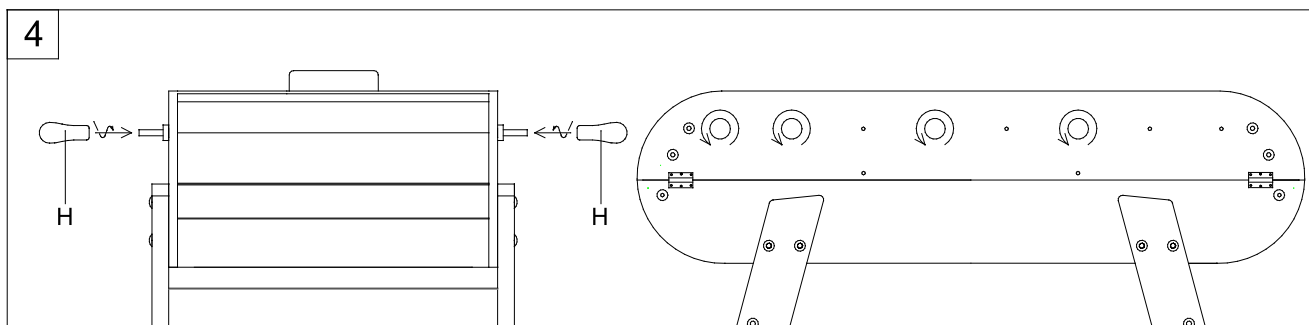

**ATTENTION** : Les poignées se montent en tournant À GAUCHE ! Visser environ 17 à 19 tours puis attendre quelques minutes avant utilisation.

## 3 - Montage des compteurs :

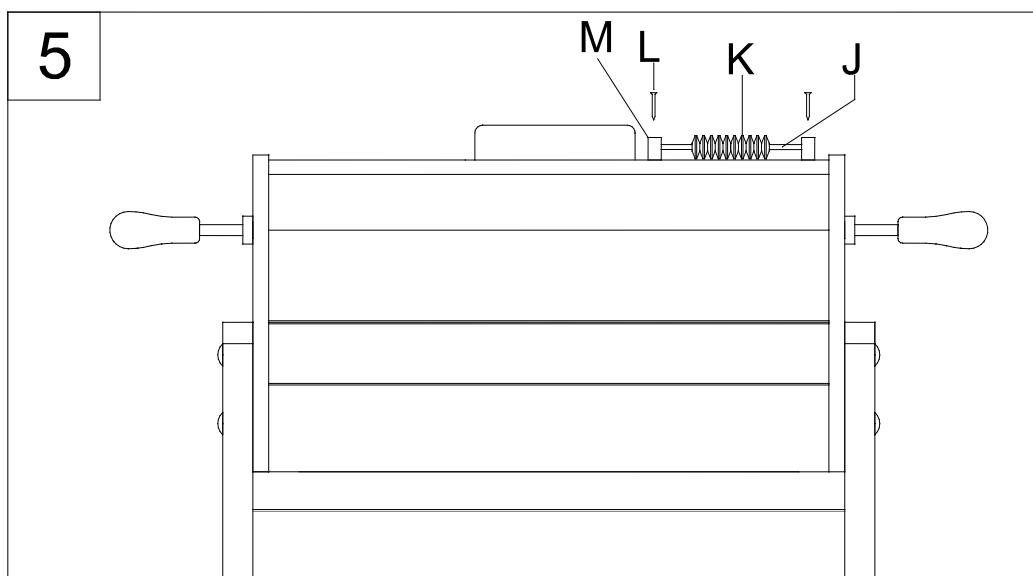

Entretien du baby-foot : Les barres doivent être **impérativement entretenues régulièrement** avec un lubrifiant spécifique. Ce produit est en vente chez René Pierre S.A. Vous trouverez le bon de commande dans le carton.

*René Pierre.*

Rue du Consier - ZI Crissey - CS 80289  
71107 CHALON / SAONE CEDEX FRANCE

Téléphone : 03-85-46-55-45

Site web : [www.rene-pierre.fr](http://www.rene-pierre.fr)

E-mail : [contact@rene-pierre.fr](mailto:contact@rene-pierre.fr)